

Pla estratègic rieres de Terrassa

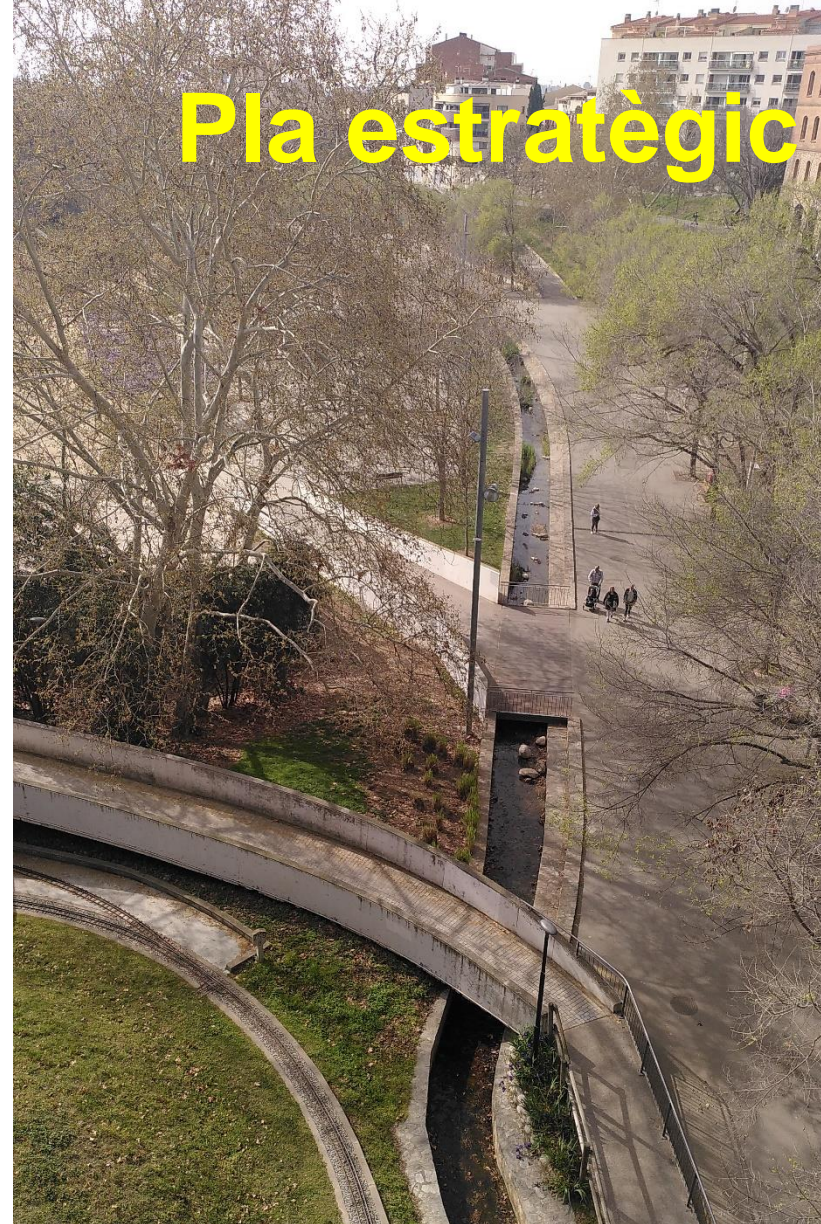

Narcís Prat
Prof Emèrit Ecologia



UNIVERSITAT DE
BARCELONA



Freshwater Ecology, Hydrology & Management

Que significa restaurar?

Alteracions humanes de la hidrogeomorfologia

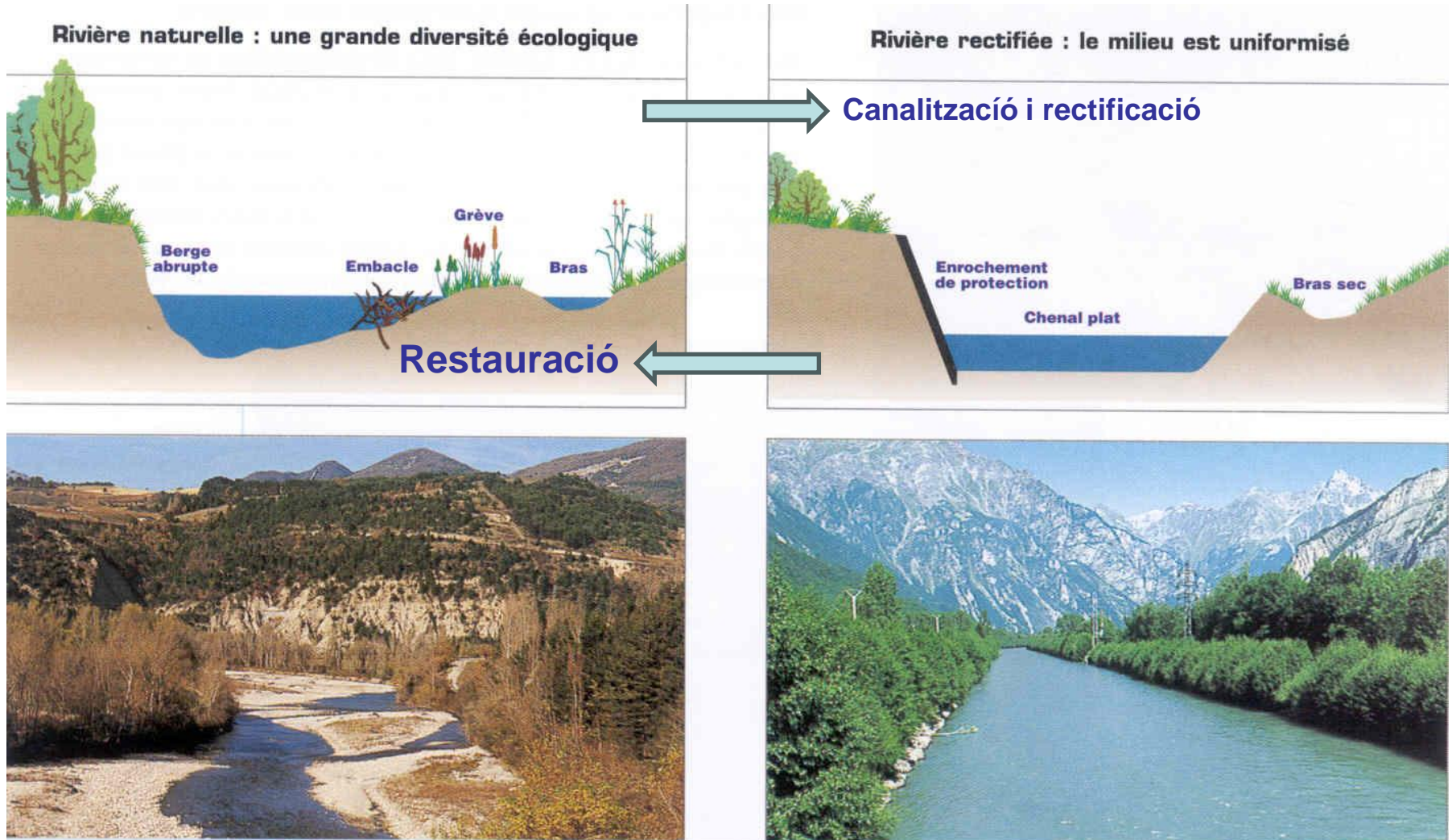

Restauració fluvial fins a quin punt podem arribar?

Bon Estat Ecològic



Bens i serveis a la societat

Degradació

Estat alterat



Bens i serveis compromesos

Presa de consciència

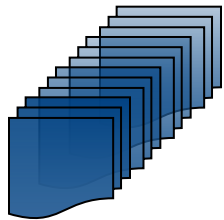

"Restauració"
fluvial

QUINS OBJECTIUS?

Llistat dels principals objectius
Eliminació d'espècies vegetals invasores (sobretot <i>Arundo donax</i>)
Conservar el bosc de ribera existent (inclou plantació)
Estabilitzar la llera
Reperfilat i/o estabilització de les riberes(inclou plantació)
Fomentar el gaudi del riu per part de la població
Eliminar els abocaments de deixalles i runes
Integrar paisatgísticament les infraestructures presents
Creació o millora de la xarxa de camins
Impulsar itineraris ambientals entorn al riu
Millorar la continuïtat fluvial i el paper del riu com a corredor biològic
Crear una àrea d'educació ambiental
Millorar la biodiversitat de l'espai
Augmentar la capacitat d'autodepuració del riu
Catalogació i recuperació d'elements patrimonials



Restauració, rehabilitació o substitució

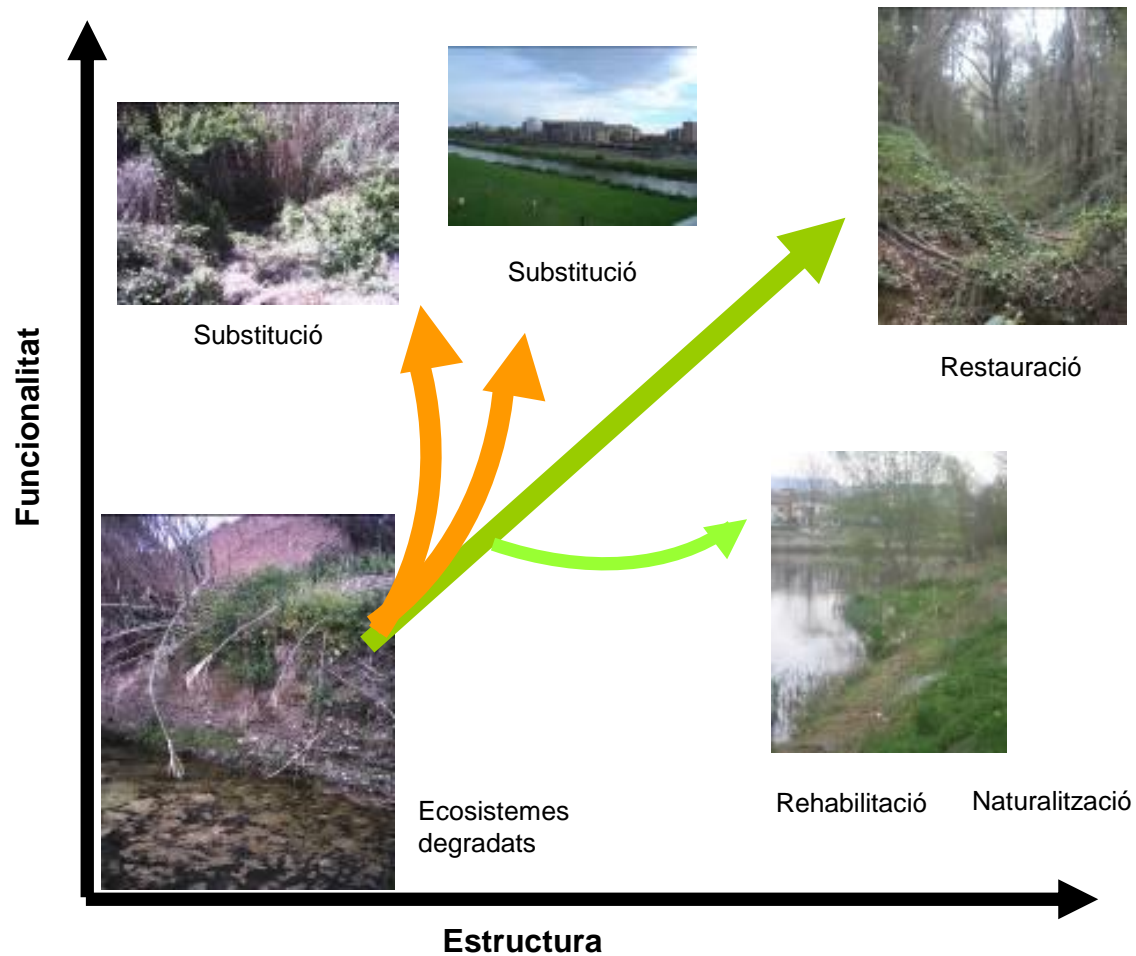

Desenvolupament natural dels ecosistemes i les diverses alternatives en restauració (adaptat de Bradshaw, 1995).

Restauració

Estàndards per aconseguir l'èxit dels projectes de restauració

- Existència d'una imatge objectiu.
- Millorar l'estructura i la funcionalitat de l'ecosistema
- Augmentar la resiliència.
- No malmetre l'ecosistema.
- Seguiment ecològic complet.

RESTAURACIÓ vs REHABILITACIÓque vol dir NATURALITZACIÓ?.



Restauració fluvial ? Renaturalització? Rehabilitació?

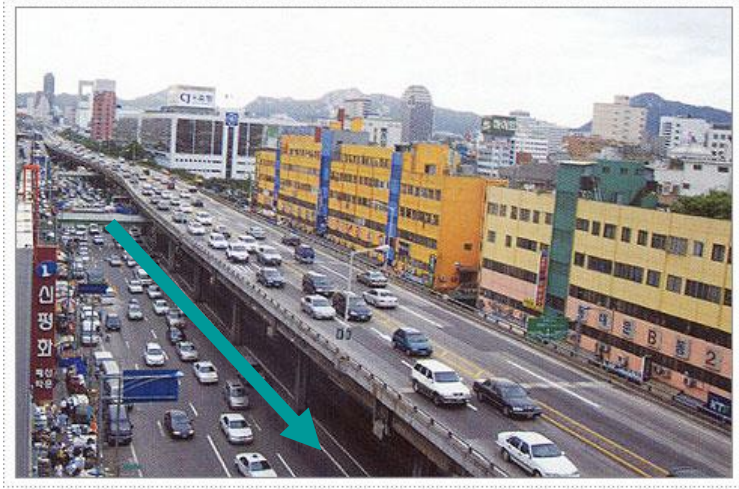

Participants en un seminari després de la descanalització (*daylighting*) del riu Cheonggye a Seul al 2005 (extret de www.soundnativeplants.com).

Restauració fluvial

ABANS



DESPRÉS



2001



2004

Restauració fluvial

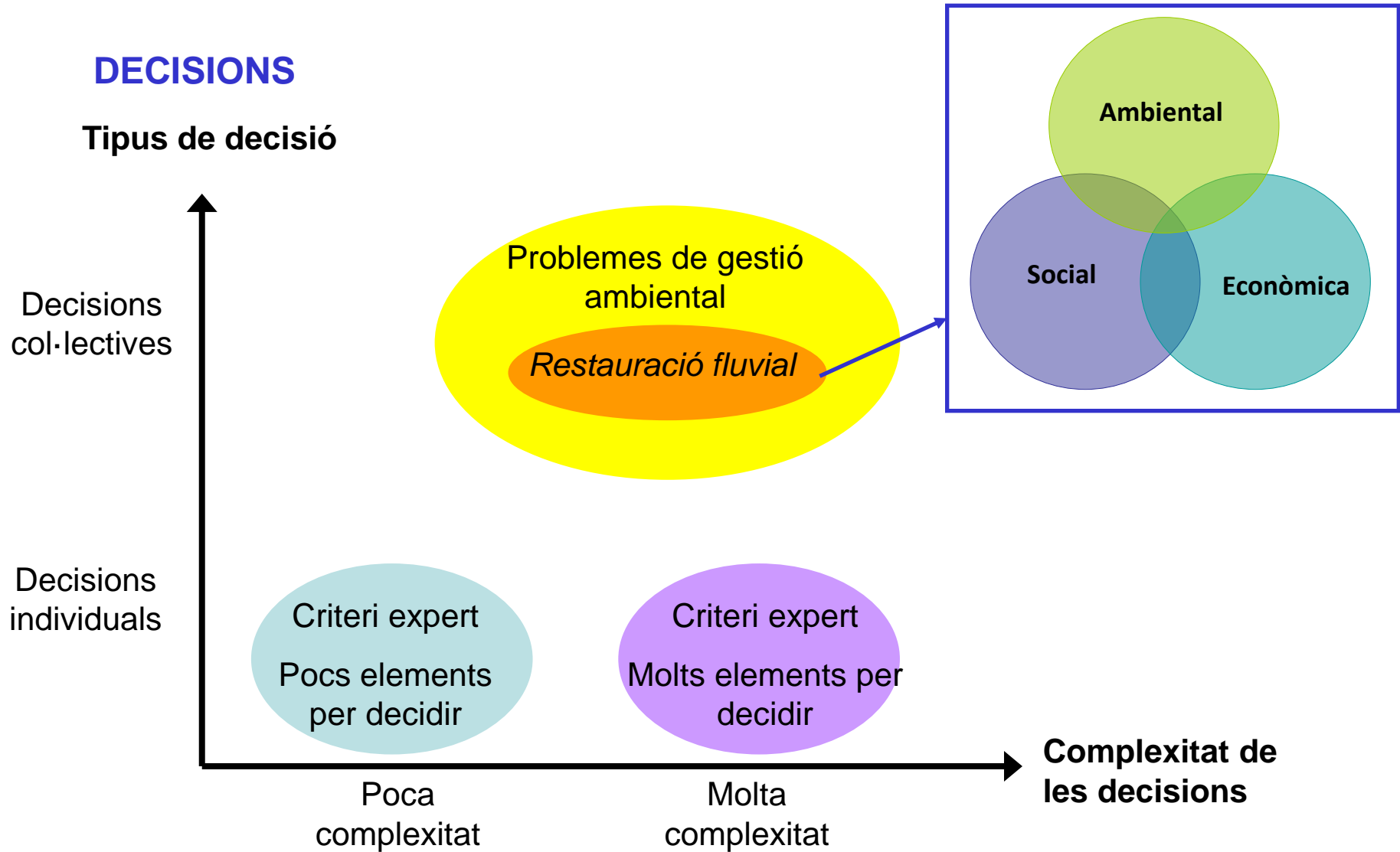

Actuacions de restauració en execució o previstes a Catalunya

	2021	2022	2023	Total
Longitud de riu objecte de projectes de restauració (km)	0,80	1,00	3,58	5,38

Nombre de projectes de restauració ACA

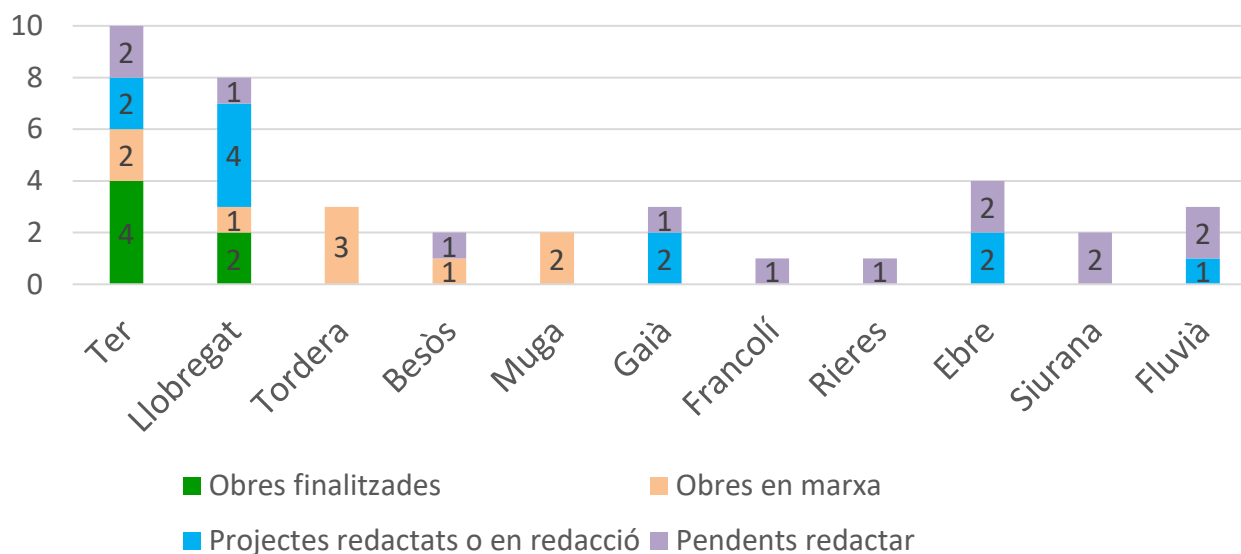

En aquest moment tenim **11 projectes en redacció**, **9 redactats** dels que ja es poden fer les obres i **13 en cua de redactar**

Original de l'ACA, leg A. Munné

3. La custòdia fluvial com a eina de restauració

Convenis 2018	5
Pressupost subvencions 2018(€)	499.999 €
Convenis 2022	28+1
Pressupost subvencions 2022 (€)	1.023.742 €
Convenis 2024	30
Pressupost subvencions 2024 (€)	4.000.000 €



Una dessaladora: 2.000.000.000;
Pressupost ACA 532.280.000 (Inversió 54.000.000)
Restauració 4.000.000

[Visor](#) amb els trams amb convenis de custòdia



Original de l'ACA, leg A. Munné

Pla rieres de Terrassa



12 de Juny de 2022

Zona d'inundació natural en marró
Línia blava traçat de la canalització

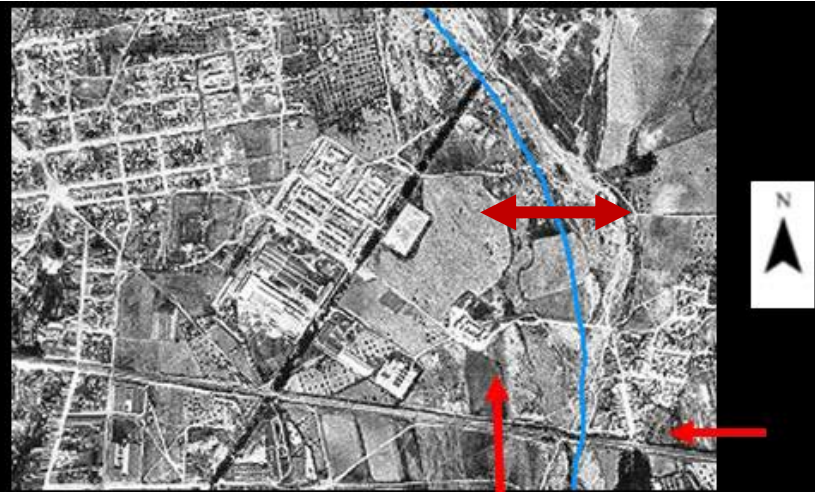

D'on venim?

26/09/1962

Zona inundable posteriorment urbanitzada

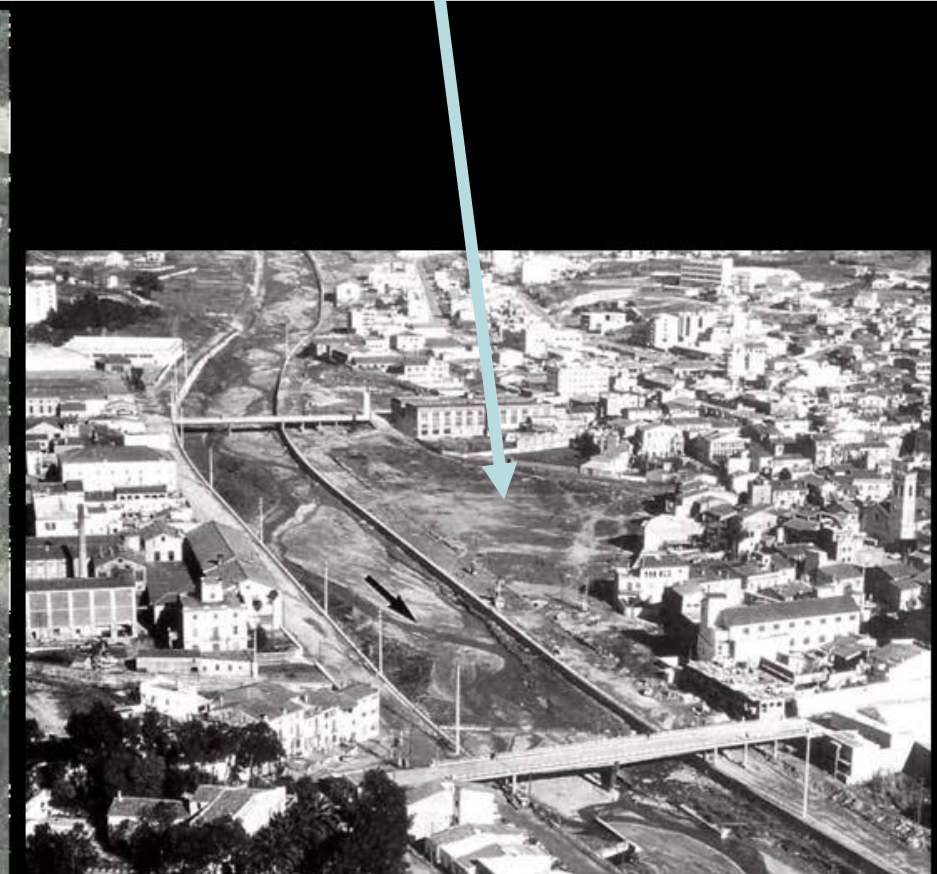

QUE ES VA FER?

Just després de l'avinguda i un cop canalitzat

Martin-Vide, J.P & Llasat, C., 2018

RESULTAT

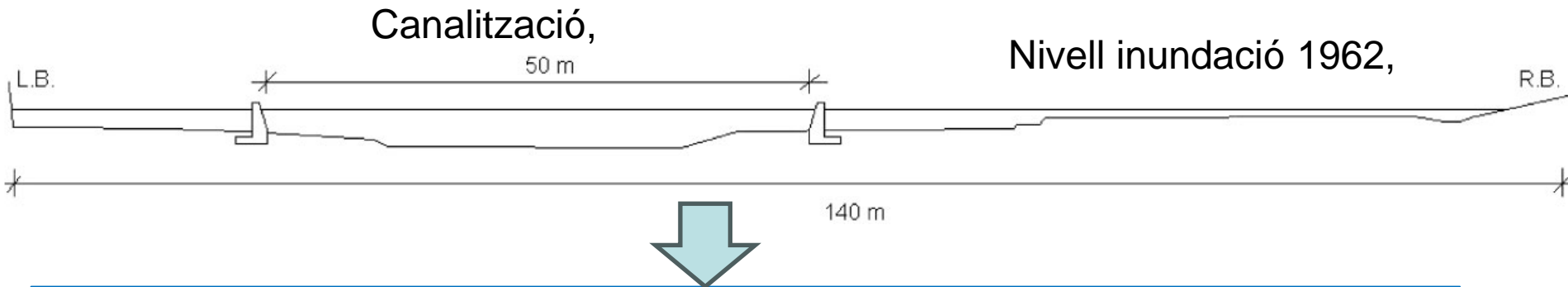

CANALITZACIÓ I RECTIFICACIÓ: Molta velocitat i erosió, el riu es profunditza

COM A RESULTAT EL RIU
QUE TENIA
ORIGINALMENT 2,5 m, el
2009 ja en tenia 8, 5
metres més...

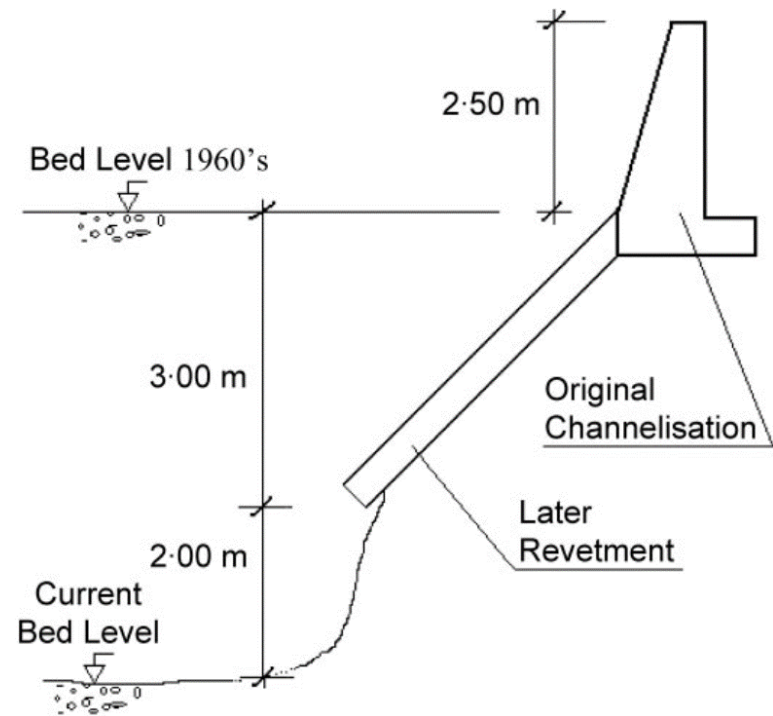

EFFECTES CANALITZACIÓ

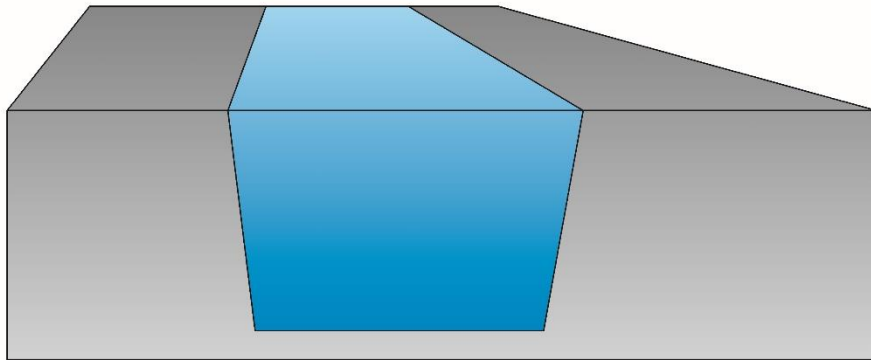
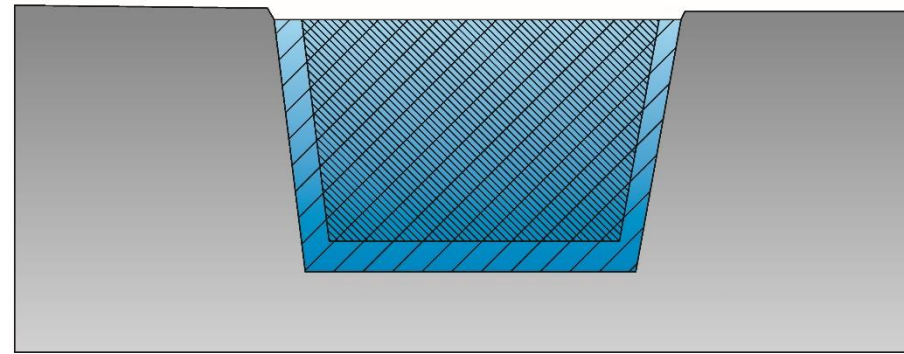
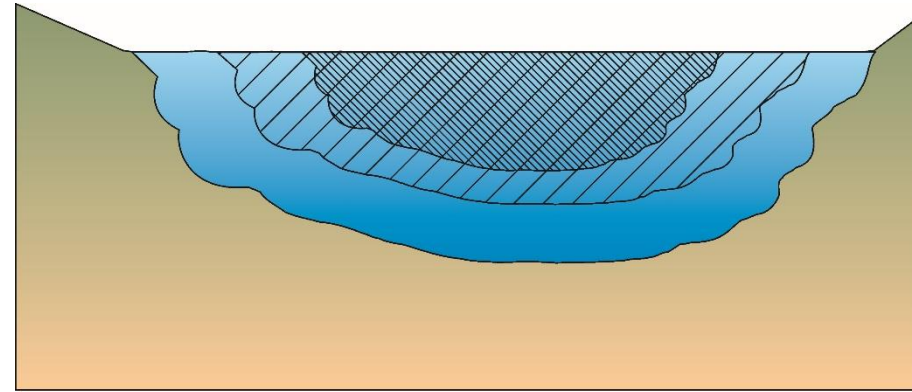
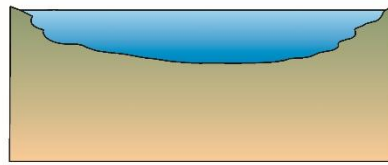
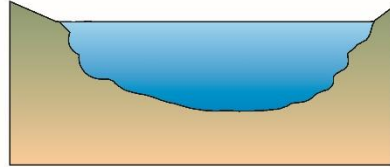
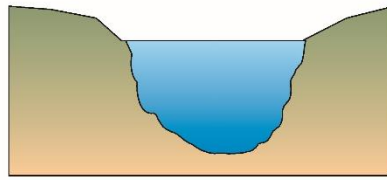
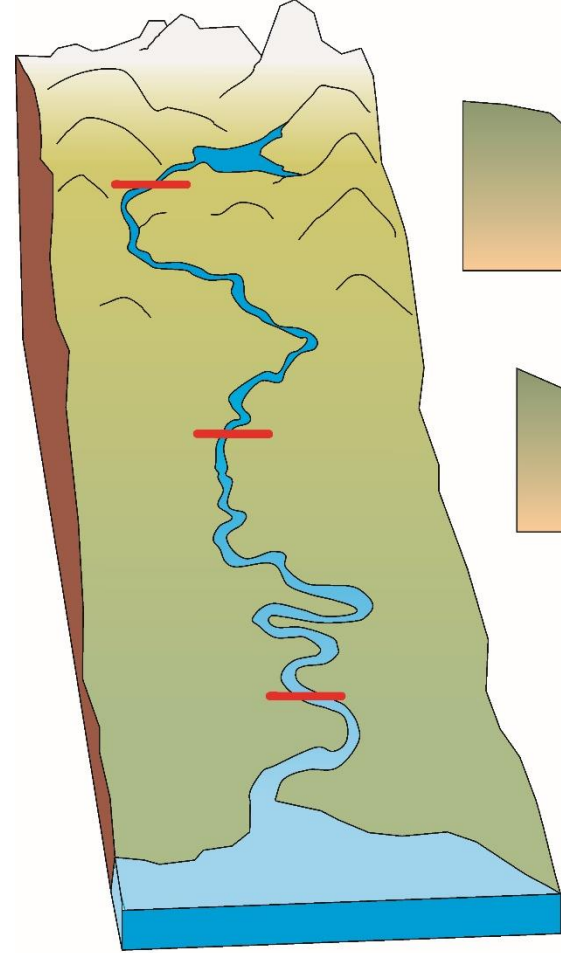

Seccions i velocitats

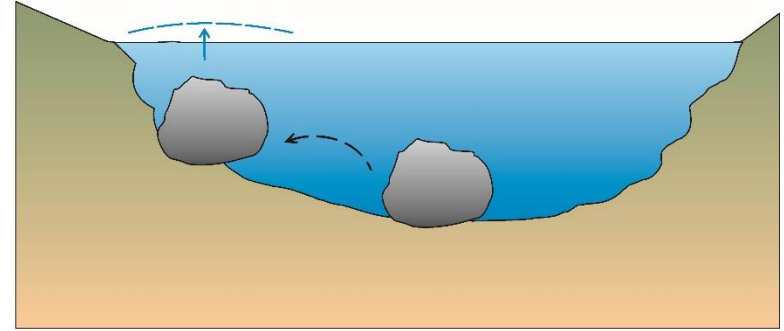
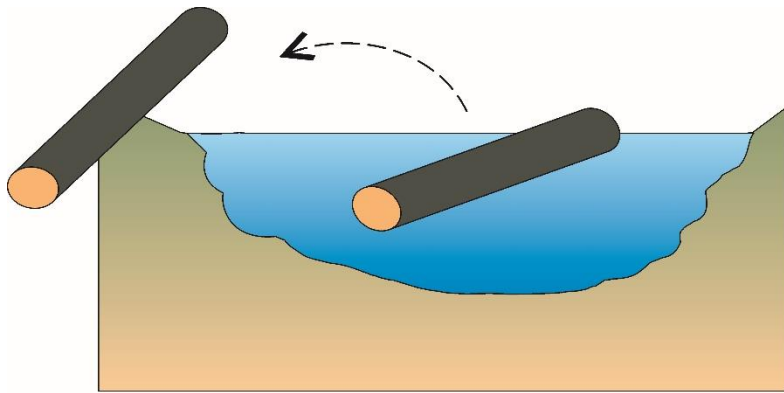

EL RIU NO PORTA NOMÉS AIGUA

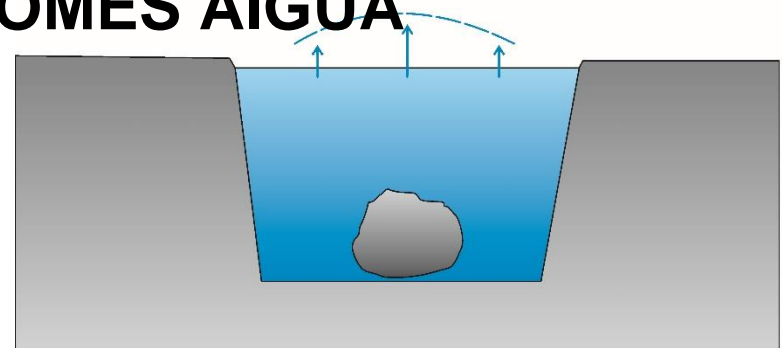
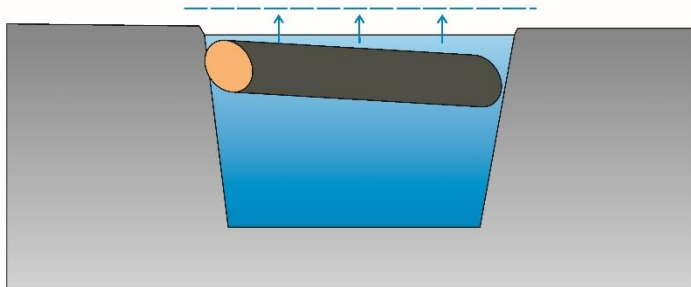

QUE S'HA HAGUT DE FER:

Martin-Vide, J.P & Andreatta, A., 2009

Construcció d'estructures transversals (1985)

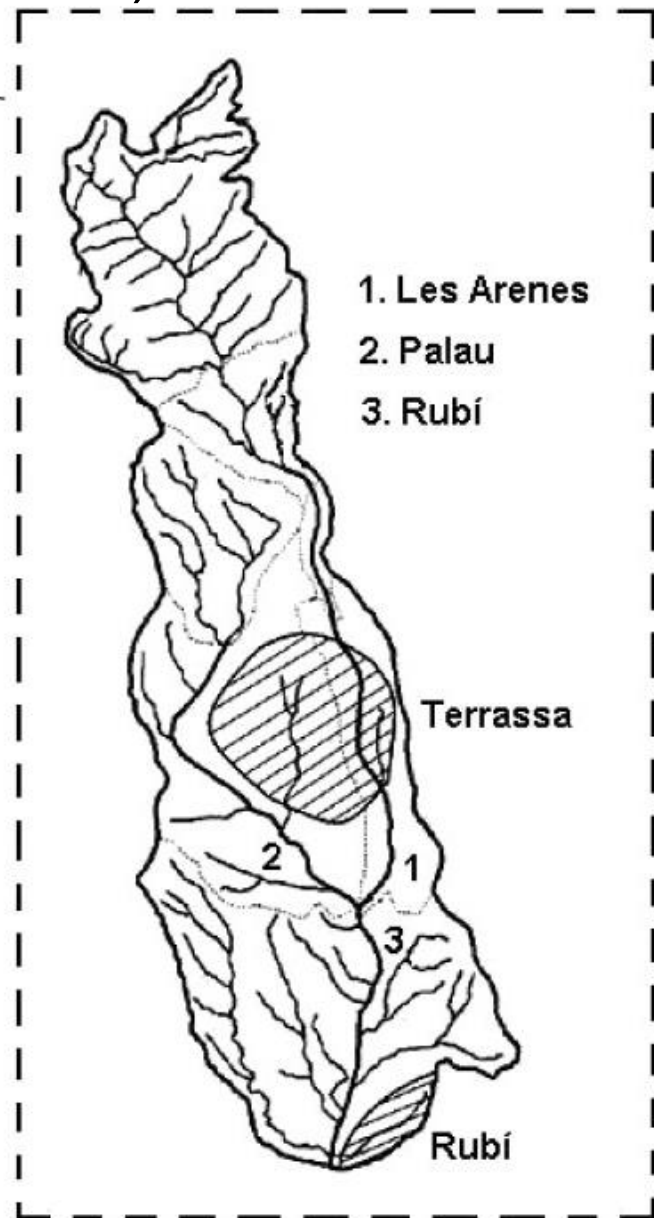
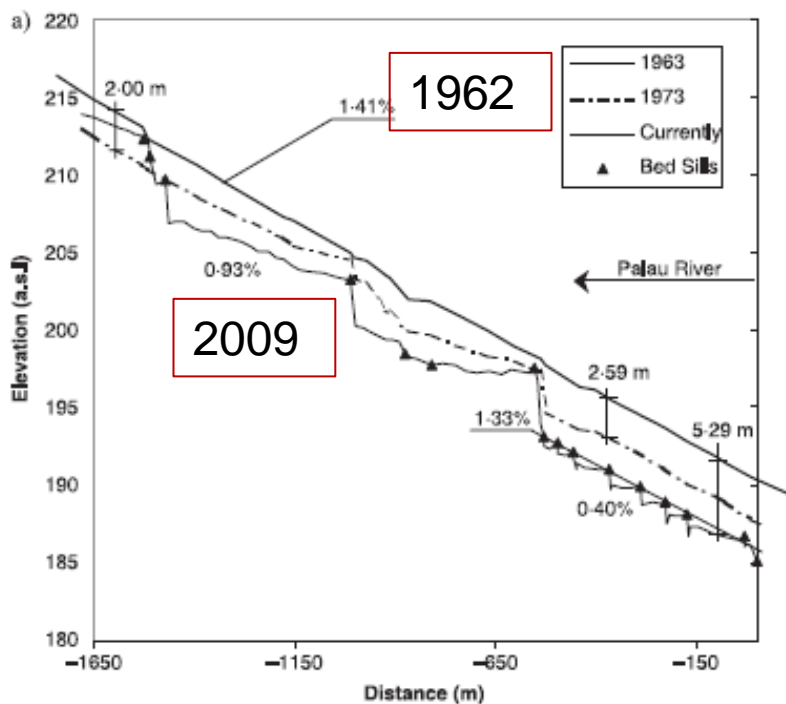
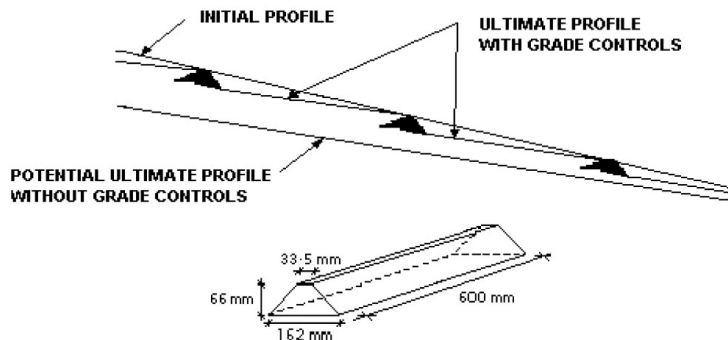

Lloc: Unió entre les rieres de les Arenes i Palau.

1963
Sense estructures
transversals



1985
Amb estructures
transversals



2006
Estructures
transversals
erosionades



La Renaturalització de les rieres de Terrassa

- Quin objectiu?
- Millorarem l'ecosistema?
- Augmentarà la resiliència? (capacitat per regenerar-se ell sol)
- Que passarà quan vingui la següent avinguda segons que hi fem?.
- quin seguiment i manteniment i qui ho paga això?

QUE POTSER VOLEM UN SEGON PARC FLUVIAL DEL BESÒS?

